

Buku Petunjuk Penggunaan

Robot Penghisap Debu

RV 3452 ITWA

Daftar Isi

Bagian 1: Informasi Keselamatan	3
Instruksi Keselamatan	3
Peringatan	4
Bagian 2: Pengenalan Produk	5
Komponen Produk	5
Bagian Atas Robot	6
Bagian Bawah Robot	6
Dok Pengisian Daya	7
Kotak Debu 2-in-1	7
<i>Remote Controller</i>	7
Bagian 3: Cara Penggunaan	8
Pengisian Daya	8
Pembersihan	9
Bagian 4: Perawatan	11
Pembersihan Kotak Debu 2-in1	11
Bagian 5: Penyelesaian Masalah	13
Bagian 6: Spesifikasi	14
Bagian 7: Penggunaan Aplikasi	15

Buku panduan ini menjelaskan semua yang perlu diketahui tentang produk baru Anda. Silahkan hubungi *Customer Care* untuk bantuan lebih lanjut melalui situs resmi www.modena.com

BAGIAN 1: INFORMASI KESELAMATAN

Sebelum menggunakan produk ini, bacalah petunjuk keselamatan berikut secara seksama dan ikuti semua tindakan keselamatan yang disarankan. Penggunaan produk yang tidak sesuai dengan petunjuk buku ini bisa mengakibatkan kerusakan pada produk.

Instruksi Keselamatan

1. Hanya teknisi resmi MODENA yang berhak membongkar peranti ini. Pengguna tidak diperkenankan membongkar produk sendiri.
2. Peranti ini hanya boleh menggunakan adaptor yang disediakan produsen. Penggunaan adaptor yang tidak sesuai spesifikasi dapat merusak peranti.
3. Jangan menyentuh kabel, colokan, atau adaptor dengan tangan basah.
4. Jangan memasukkan kain atau anggota badan ke roda penggerak.
5. Jangan menaruh peranti di dekat puntung rokok, korek api, atau bara api.
6. Jangan menekuk kabel secara berlebihan atau menaruh benda berat dan tajam di atas peranti.
7. Peranti ini ditujukan untuk penggunaan di dalam ruangan. Jangan gunakan di luar ruangan atau tempat terbuka.
8. Jangan duduk di atas peranti.
9. Jangan gunakan peranti di lingkungan basah, seperti kamar mandi.
10. Sebelum menggunakan peranti, singkirkan barang-barang mudah pecah dari lantai, seperti kaca, lampu, dan lain-lain; serta benda-benda yang mungkin tersangkut pada sikat dan menghalangi jalan masuk udara, seperti kabel, kertas, kain, dan lain-lain.
11. Jangan menaruh peranti pada tempat yang mudah jatuh, seperti meja, bangku, atau kursi.
12. Pastikan adaptor terhubung sempurna ke stopkontak sebelum digunakan, jika tidak, baterai bisa rusak.
13. Untuk mencegah tersandung, informasikan ke anggota keluarga lain saat peranti sedang bekerja.
14. Kosongkan kotak debu sebelum digunakan.
15. Gunakan peranti pada temperatur ruangan 0 sampai 40°C.
16. Jangan gunakan peranti di ruangan yang terlalu panas (lebih dari 40°C).

17. Lepaskan baterai dari piranti sebelum dibuang.
18. Pastikan peranti dalam kondisi mati saat melepas baterai.
19. Daur ulang baterai rusak sesuai regulasi pemerintah setempat.

Peringatan

1. Hanya gunakan baterai isi ulang dan dok pengisian daya orisinal dari pabrikan. Baterai yang tidak dapat diisi ulang dilarang digunakan. Silakan merujuk pada bagian “Spesifikasi” untuk informasi spesifikasi baterai.
2. Jangan menggunakan peranti di dekat nyala api terbuka atau benda mudah pecah.
3. Jangan menggunakan peranti pada ruangan yang terlalu panas (di atas 40°C) atau terlalu dingin (di bawah 0°C).
4. Jangan mendekatkan rambut, pakaian, jari, atau benda-benda kecil lain ke jalan masuk udara atau bagian peranti yang berputar.
5. Jangan menggunakan peranti di lantai basah atau tergenang.
6. Jangan menggunakan peranti untuk menghisap benda-benda yang mungkin bisa menyumbat, seperti kertas atau kerikil.
7. Jangan menggunakan peranti untuk menghisap zat mudah terbakar, seperti bensin atau toner (untuk *printer* atau fotokopi). Jangan gunakan peranti di dekat benda mudah terbakar.
8. Jangan gunakan peranti untuk menghisap benda menyala, seperti rokok, korek api, abu, dan lain-lain.
9. Jangan menaruh benda apa pun pada mulut hisap. Jangan gunakan peranti jika mulut hisap tersumbat. Bersihkan mulut hisap dari kapas, rambut, dan lain-lain untuk memastikan kelancaran sirkulasi udara.
10. Gunakan kabel dengan hati-hati untuk mencegah kerusakan. Jangan menggunakan kabel untuk menyeret atau menarik peranti dan dok pengisian daya, menggunakannya sebagai pegangan, menjepit di celah pintu, atau menariknya di sudut tajam.
11. Jangan menaruh kabel dan dok pengisian daya di dekat sumber panas.
12. Jangan menggunakan dok pengisian daya yang rusak.
13. Meskipun peranti sudah rusak parah, sangat dilarang untuk membakarnya karena bisa menyebabkan ledakan baterai di dalam produk.

BAGIAN 2: PENGENALAN PRODUK

Komponen Produk

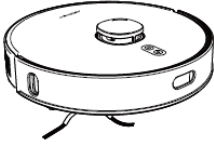

Robot Vacuum (sikat utama x1, kotak debu 2-in-1 x1, dan filter x1)

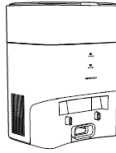

Tempat pembuangan akhir debu + Dok pengisian daya x1



Remote Control x1



Sikat pembersih x1



Modul Pel x1



Lap Pel x1

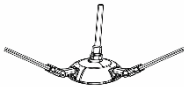

Sikat Sisi x1

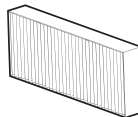



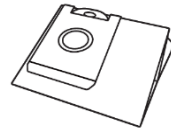

HEPA Filter x1

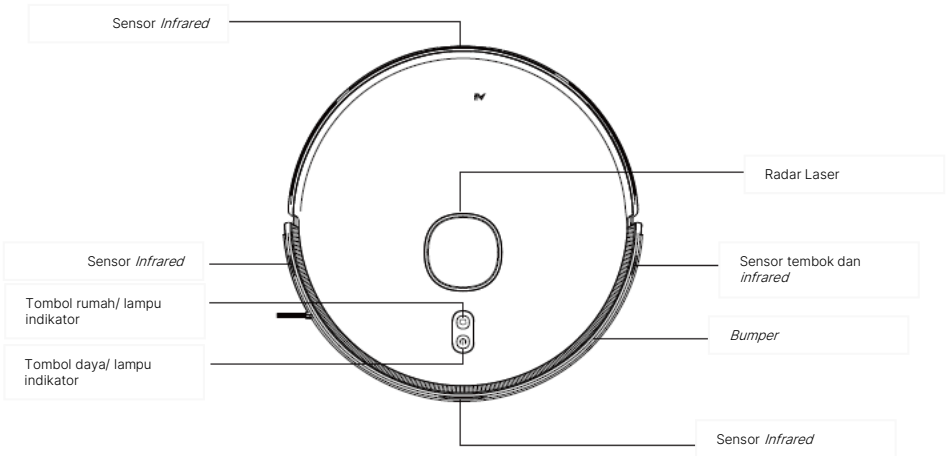

Kantong debu x2

Bagian Atas Robot



- Tekan tombol  untuk memulai/menunda pembersihan
- Tekan tombol  untuk membuat robot kembali ke dok pengisian daya. Tekan selama 3 detik untuk memulai pembersihan satu titik
- Tekan dan tahan  +  selama 3 detik untuk menyetel ulang Wi-Fi

Bagian Bawah Robot

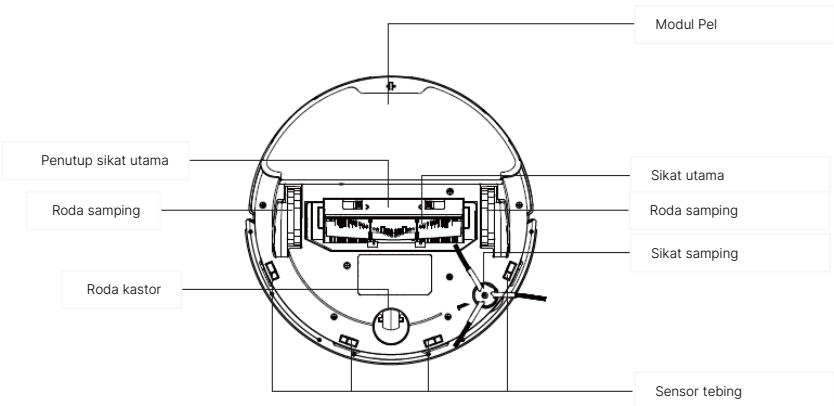

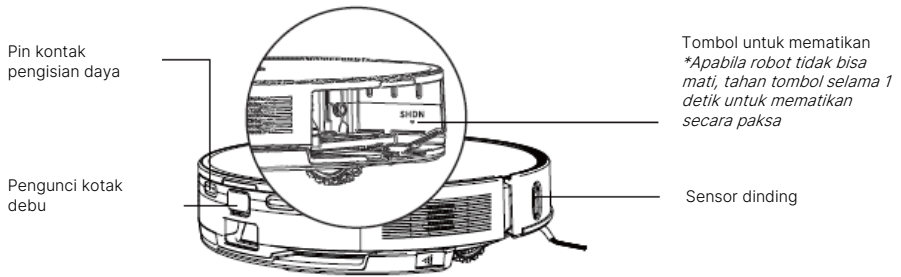

Tempat Pembuangan Akhir Debu + Dok Pengisian Daya

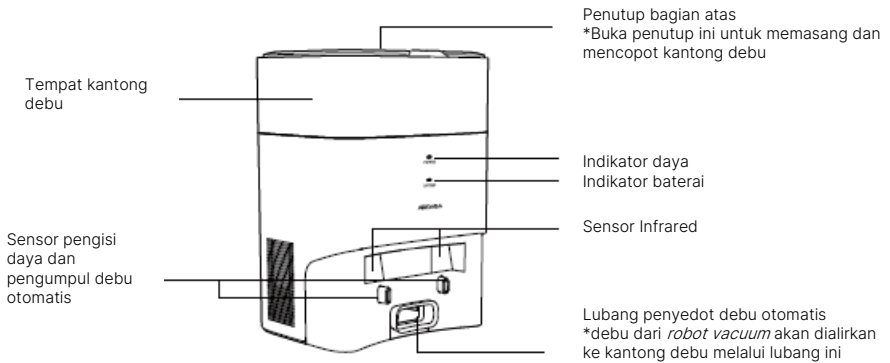

Deskripsi Indikator Lampu Vakum Robot

No	Status Vakum Robot	Indikator Daya ☹ dan Indikator Rumah 🏠
1	Pengisian Daya	Warna putih menyala (Level Baterai $\geq 30\%$) Warna orange menyala (Level Baterai $< 30\%$) Warna putih ON (Baterai penuh terisi)
2	Pembersihan/ <i>Standby</i> /Wi-Fi terkoneksi	Warna putih ON
3	Kembali ke Dok Pengisi Daya	Warna putih menyala
4	Abnormal	Warna orange berkedip
5	Wi-Fi tidak terkoneksi	Warna orange menyala
6	Pembaharuan/Konfigurasi Jaringan	Warna biru berkedip

Deskripsi Indikator Lampu Dok Pengisi Daya

No	Indikator Daya 		Indikator Baterai 	
1	OFF	Dok tidak berfungsi	OFF	Robot tidak di dok pengisi daya
2	White ON	Dok berfungsi (siap digunakan)	White ON	Baterai robot sudah penuh
3	<i>White Breathing</i>	/	<i>White Breathing</i>	Dalam proses pengisian daya (level baterai >80%)
4	<i>Orange Flashing</i>	Status abnormal (silahkan periksa suara yang dikeluarkan robot untuk mengecek kesalahan yang terjadi)	<i>Orange Flashing</i>	/
5	<i>Orange Breathing</i>	/	<i>Orange Breathing</i>	Dalam proses pengisian daya (level baterai <80%)
6	OFF	Dok tidak digunakan lebih dari 60 detik	OFF	Dok tidak digunakan lebih dari 60 detik

Pengendali Jarak Jauh

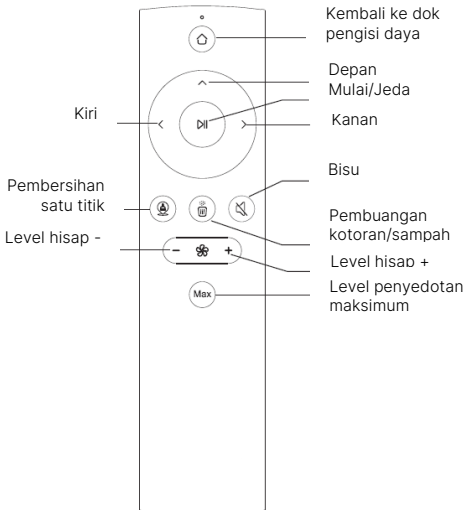

Tombol	Fungsi
	Kembali ke dok pengisi daya Mengembalikan robot vakum ke dok pengisi daya
	Pengendali arah robot Mengendalikan arah gerakan robot vakum
	Mulai/Jeda Memulai atau menjeda proses pembersihan
	Pembersihan satu titik Robot vakum akan mulai membersihkan area 4m ² disekitarnya
	Pembuangan kotoran/sampah Sampah pada robot vakum akan otomatis dihisap ke dalam kantong debu (hanya bisa digunakan saat robot vakum berada di dok pengisi daya)
	Pengaturan level hisap Menaikan dan menurunkan level hisap
	Level hisap maksimum Mengatur level hisap langsung ke level maksimal

Catatan:

1. Sebelum menggunakan, pasang 2 buah baterai AAA dengan benar ke dalam pengendali jarak jauh
2. Robot vakum tetap bisa digunakan dengan pengendali jarak jauh biarpun tidak ada jaringan internet (Wi-Fi) sekalipun
3. Lepaskan baterai pengendali jarak jauh jika tidak akan digunakan dalam jangka waktu yang lama

BAGIAN 3: CARA PENGGUNAAN

Pencopotan *Bumper Stopper*

Letakan robot di lantai lalu lepaskan *bumper stopper* pada kedua sisinya.



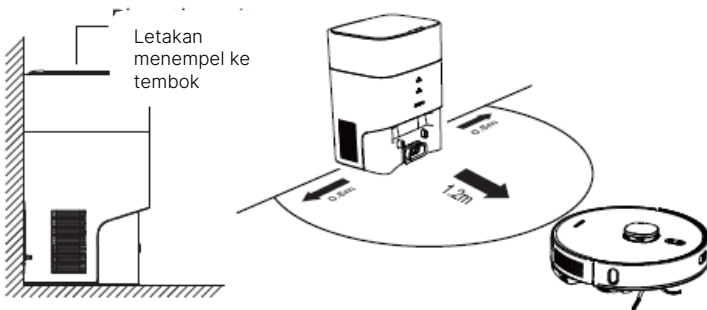

Instalasi Dok Pengisian Daya

- Letakan dok pengisian daya dengan posisi menempel dengan dinding dan pasang kabel daya pada sumber listrik. Lampu daya akan menyala berwarna putih
- Pastikan tidak ada benda di dekat dok pengisian daya dalam radius 1,2 meter di depan dan 0,5 meter di samping



Isi Daya Robot Vakum

- Tekan dan tahan tombol  selama 3 detik untuk mengaktifkan robot vakum, lalu tekan  untuk membuat robot otomatis pergi ke dok pengisian daya.
- Pastikan robot vakum dan dok pengisian daya dalam kondisi kering untuk menghindari korsleting.

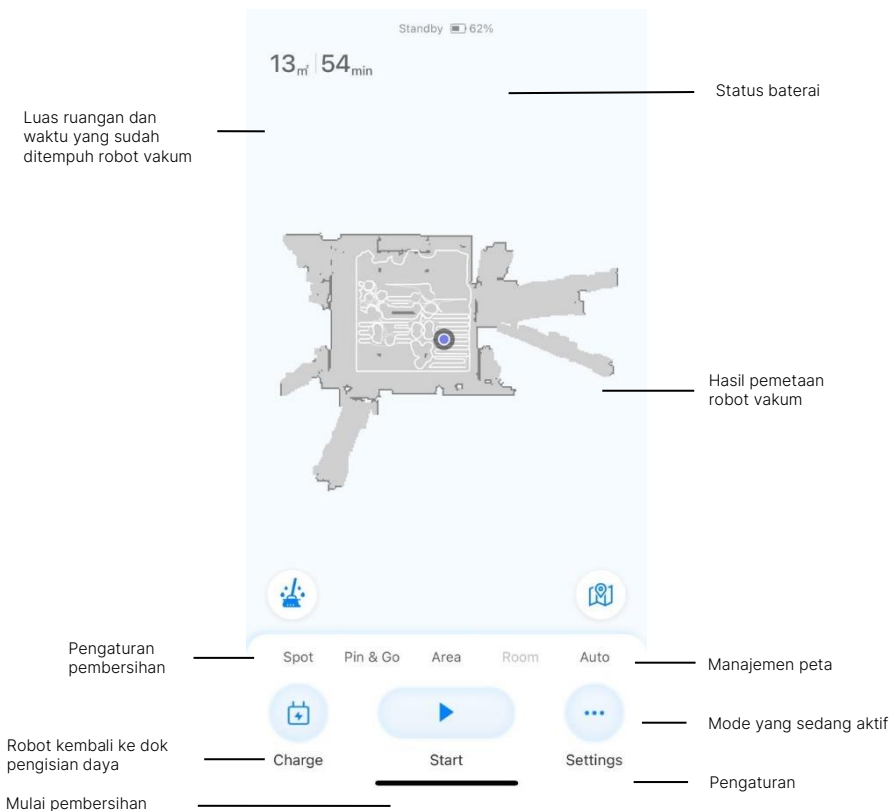

- Direkomendasikan untuk memulai pembersihan dengan posisi robot vakum dari dok pengisian daya agar robot vakum dapat mengingat lokasi dok pengisian daya saat melakukan pemetaan ruangan dan robot vakum lebih mudah saat akan kembali ke dok pengisian daya.
- Robot akan kembali ke dok pengisian daya saat baterai di bawah 20% dan akan kembali beroperasi saat baterai sudah mencapai 80%

Antarmuka Utama Aplikasi

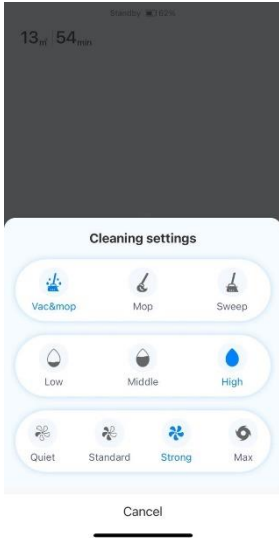

Pengaturan Pembersihan



Simbol		Fungsi
	Penyapuan dan Pengepelan	Melakukan fungsi penyapuan dan pengepelan secara bersamaan
	Penyapuan	Melakukan fungsi penyapuan saja
	Pengepelan	Melakukan fungsi pengepelan saja

Jenis pembersihan

Tingkat kebasahan pengepelan (3 level)

Tingkat kekuatan penghisapan debu (4 level)

Pengaturan

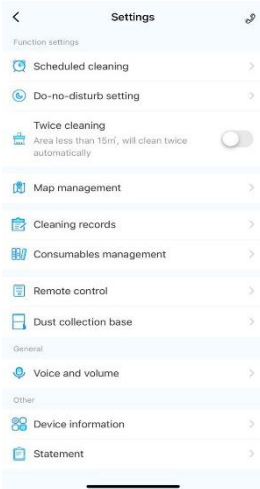

Simbol		Fungsi
	Pembersihan terjadwal	Melakukan penjadwalan pembersihan
	Pengaturan bebas gangguan	Mengatur waktu tertentu untuk robot vakum tidak bekerja
	Pembersihan dua kali	Jika area yang dibersihkan kurang dari 15 m ² , robot vakum akan melakukan pembersihan 2 kali
	Manajemen peta	Kustomisasi nama peta, urutan peta yang tersimpan, dan menentukan "No Go Zone" (area yang tidak boleh dilalui robot vakum)
	Rekam jejak pembersihan	Melihat rekam jejak pembersihan yang sudah dilakukan
	Manajemen barang habis pakai	Melihat masa hidup dari aksesoris habis pakai
	Pengendali jarak jauh	Mengoperasikan pengendali jarak jauh melalui aplikasi
	Pengaturan Dok Pengumpul Debu Otomatis	Mengatur waktu kerja dok pengumpul debu otomatis bekerja
	Suara dan volume	Mengatur besar-kecil suara dan bahasa

BAGIAN 4: PERAWATAN

Penggantian Kantong Debu

Ketika kantong sampah sudah penuh atau saluran pembuangan sampah tersangkut maka indikator daya (POWER) pada dok pengisian daya akan berkedip dengan warna orange dan perintah suara dari robot vakum akan berbunyi.



① Buka cover atas

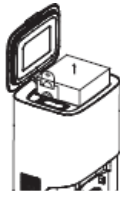

② Tarik handle dari kantong debu untuk mengeluarkannya

the dust bag to take out

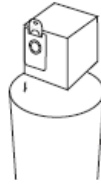

③ Buang kantong debu yang lama

dust bag



④ Masukkan kantong debu yang baru

bag



⑤ Tutup kembali cover atas

cover

Pembersihan Jalur Pembuangan Debu

Apabila indikator daya (POWER) pada dok pengisian daya masih berkedip dengan warna orange setelah penggantian kantong debu, cobalah untuk melakukan pembersihan jalur pembuangan debu dengan cara sebagai berikut:

1. Cabut sambungan listrik dok pengisian daya
2. Balik posisi dok pengisian daya seperti gambar berikut
3. Periksa apakah jalur pembuangan debu tersumbat atau tidak
4. Jika jalur pembuangan debu tersumbat, buka tutup bawah dengan obeng dan bersihkan debu yang tersumbat



Tutup jalur debu transparan
dust passage

Pembersihan Pemancar Infrared dan Plat Kontak Untuk Pengisian Daya

Lap dengan hati-hati dan perlahan menggunakan lap kering. Direkomendasikan untuk bagian ini dibersihkan setiap 1 bulan sekali

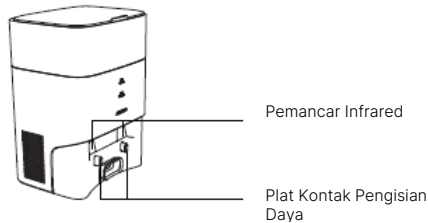

Pembersihan Kipas Filter

Kipas filter berada di bawah kantong debu. Jika terdapat akumulasi debu pada area ini bersihkan menggunakan lap kering dan lembut.

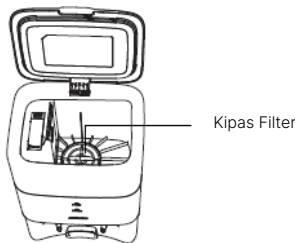

Pembersihan Sikat Utama

Sikat utama ini adalah parts yang dapat diganti dan disarankan untuk dibersihkan 1 minggu sekali serta diganti setiap 6-12 bulan agar tetap mendapatkan pembersihan optimal.

1. Balik robot vakum untuk membuka penutup sikat utama (saat proses ini berlangsung harap tetap perhatikan posisi sensor *LIDAR* agar tidak terjadi kerusakan)
2. Gunakan aksesoris sikat pembersih untuk membersihkan kotoran pada sikat utama
3. Letakkan kembali sikat utama dan tutup dengan benar penutup sikat utama

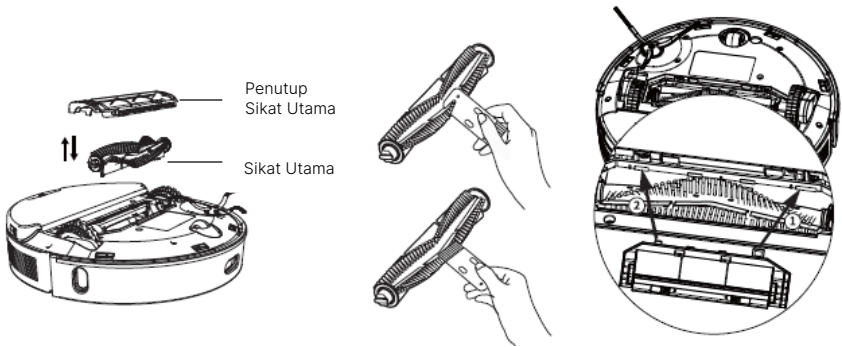

Pembersihan Sikat Samping

Gunakan obeng untung mencopot sikat samping dari robot vakum. Sikat Samping ini adalah komponen yang dapat diganti dan disarankan untuk dibersihkan 1 minggu sekali serta diganti setiap 3-6 bulan agar tetap dapat mendapatkan pembersihan secara optimal



Pembersihan Sensor Robot Vakum

Disarankan untuk melakukan pembersihan sensor pada robot setiap 1 minggu sekali agar robot tetap dapat digunakan secara optimal.

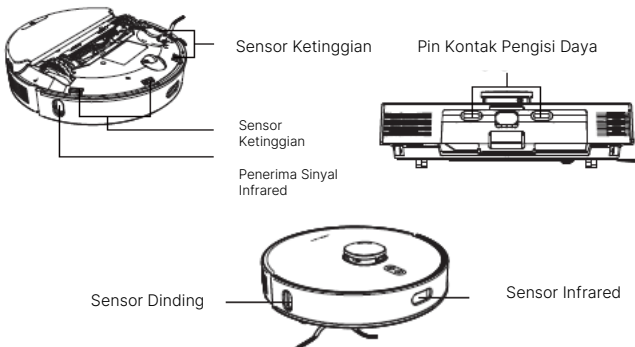

Menjaga Kesehatan Baterai

Jika robot vakum tidak digunakan dalam waktu yang lama, harap tetap melakukan pengisian daya setiap 1 bulan sekali untuk menghindari kerusakan pada baterai.

Pembersihan Kantung Debu *2-in-1*

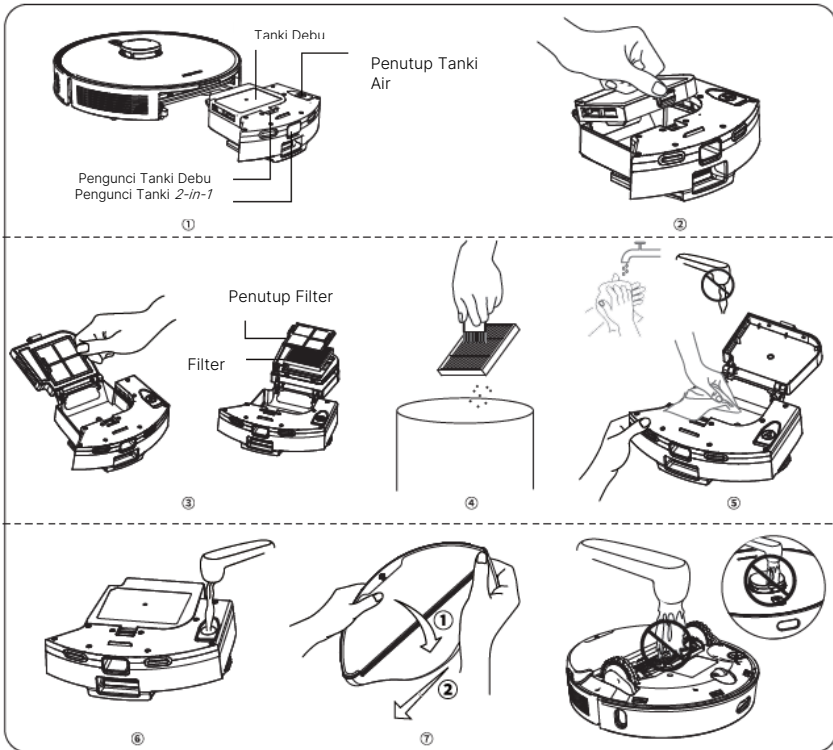

1. Tekan dan tahan pengunci tanki 2-in-1 untuk menariknya keluar
2. Tekan pengunci tanki debu untuk membuka
3. Keluarkan filter
4. Bersihkan filter dengan sikat sampai bersih (HEPA filter adalah komponen yang dapat diganti, disarankan untuk diganti setiap 3-6 minggu sekali)
5. Bersihkan tanki debu

6. Buka tanki air dan masukan air secukupnya (tidak disarankan untuk menggunakan cairan pembersih karena dapat menyumbat air keluar dan korosi)
7. Untuk membersihkan kain pel, harap cabut dahulu kain pel dari tanki dengan cara balik tanki *2-in-1* lalu cabut kain pel (**tidak disarankan mencuci bersamaan dengan tanki air karena air kotor dari kain pel akan menempel ke filter**). Kain pel ini adalah barang yang dapat diganti, disarankan untuk diganti setiap 3-6 minggu sekali

BAGIAN 5: PENYELESAIAN MASALAH

Jika terjadi masalah, robot akan mengeluarkan suara peringatan (*prompt tone*) untuk memperingatkan pengguna. Lihat tabel di bawah untuk mengetahui daftar peringatan (*prompt tone*), masalah, dan tindakan yang disarankan.

Suara Peringatan	Masalah	Tindakan yang disarankan
<i>Error 1: Please place the robot on a level ground and restart it</i>	Robot/roda terangkat dari lantai	Letakkan kembali robot ke lantai dan tekan tombol pembersih lagi
<i>Error 2: Connection failed</i>	Robot tidak bisa terkoneksi ke aplikasi	Periksa jaringan Wi-Fi. Koneksi hanya bisa dilakukan dengan jaringan frekuensi 2,4 Ghz
<i>Error 3: The robot is being lifter, cleanup is paused</i>	Robot diangkat dari lantai	Letakkan kembali robot ke lantai
<i>Error 4: Left wheel is stuck</i>	Roda kiri macet/tersangkut	Bersihkan roda dari kotoran/benda penghalang dan coba lagi
<i>Error 5: Right wheel is stuck</i>	Roda kanan macet/tersangkut	Bersihkan roda dari kotoran/benda penghalang dan coba lagi
<i>Error 6: Main Brush is stuck</i>	Sikat utama macet/terasngkut	Bersihkan sikat utama dari kotoran/benda penghalang
<i>Error 7: Side Brush is stuck</i>	Sikat bagian samping macet/tersangkut	Bersihkan sikat bagian samping dari kotoran/benda penghalang
<i>Error 8: PSD detector along the wall is blocked</i>	Sensor PSD detektor kotor	Bersihkan kotoran pada sensor PSD detektor
<i>Error 9: Cliff sensor is blocked</i>	Sensor ketinggian kotor	Bersihkan kotoran pada sensor ketinggian
<i>Error 10: Collision sensor is stuck</i>	Sesensor tabrakan kotor	Bersihkan kotoran pada sensor tabarakan
<i>Error 11: Power switch on the robot should be turned on when charging</i>	Saklar berada pada posisi off	Nyalakan saklar ke posisi on di samping robot
<i>Error 12: Low battery, please try again later</i>	Baterai lemah	Isi daya robot vacuum

BAGIAN 6: SPESIFIKASI

Model	RV 3452 ITWA
Tipe Produk	Robot Vacuum Cleaner
Tipe Navigasi	LiDAR (Laser)
Warna	Putih
Kapasitas Kotak Debu	300 mL
Kapasitas Kotak Air	350 mL
<i>Power</i> motor	36 W
Kapasitas Baterai	3200 mAh
Tegangan Baterai	14.4 V
Daya hisap	2600 Pa
Waktu Pengisian Baterai	4-5 hours
Waktu Kerja	Up to 160 mins
Dimensi	Ø350 x95 mm
Dustbin Power	900 W
Dustbin Size	258*210*355 mm

Untuk meningkatkan kualitas peranti, spesifikasi diatas dapat berubah setiap saat tanpa pemberitahuan. Gambar pada buku ini bersifat skematis dan bisa saja tidak tepat sama dengan produk aktual. Nilai yang tercantum pada label atau dalam dokumentasi yang menyertainya diperoleh di laboratorium sesuai dengan standar yang relevan. Nilai-nilai yang dicantumkan dapat bervariasi tergantung pada kondisi operasional dan lingkungan dari peranti.

PART 7: PENGGUNAAN APLIKASI

1. Unduh aplikasi **“MODENA Smart”** dari Google Playstore atau Apple App Store pada ponsel pintar anda.



2. Gunakan alamat e-mail atau nomor ponsel untuk mendaftar. Ikuti Langkah-langkahnya.
3. Klik **“Add Device”** atau tanda **“+”** di pojok kanan atas, kemudian pilih, **“Robot Vacuum”**, dan klik **“MODENA RV 3452 ITWA”**.
4. Hubungkan ponsel dengan jaringan Wi-Fi, masukkan nama jaringan dan kata sandinya, kemudian klik **“Next”**.

Catatan: Piranti hanya bisa terhubung ke jaringan Wi-Fi 2,4 Ghz.



5. Centang **“Confirm icon is flashing”** pada aplikasi lalu klik **“Next”**.
6. Tunggu hingga proses selesai dan terdengar notifikasi suara **“WiFi connected”**, lalu klik **“Done”**.
7. Aplikasi **“MODENA Smart”** sudah siap digunakan.

MODENA